

KB-KM, KW-KM

STIHL



2 - 17 Инструкция по эксплуатации



Содержание

1	Комбинированная система (КомбиСистема).....	2
2	К данной инструкции по эксплуатации ...	2
3	Указания по технике безопасности и технике работы	2
4	Применение.....	6
5	Допущенные комбинированные моторы.	8
6	Комплектация устройства.....	8
7	Монтаж комбинированного инструмента	9
8	Наложение подвесного ремня.....	9
9	Балансировка устройства.....	11
10	Пуск / остановка мотора.....	11
11	Хранение устройства.....	12
12	Замена подметального инструмента.....	12
13	Указания по техобслуживанию и техническому уходу.....	13
14	Минимизация износа, а также избежание повреждений	13
15	Важные комплектующие	14
16	Технические данные	14
17	Указания по ремонту	15
18	Устранение отходов.....	16
19	Сертификат соответствия ЕС.....	16
20	Адреса.....	16

1 Комбинированная система (КомбиСистема)

Комбинированная система STIHL объединяет в одном мотоустройстве различные комбинированные двигатели и комбинированные инструменты. Работоспособная конструктивная единица, состоящая из комбинированного двигателя и комбинированного инструмента, в данном руководстве по эксплуатации называется мотоустройством.

Таким образом, общее руководство по эксплуатации мотоустройства состоит из руководств по эксплуатации комбинированного двигателя и комбинированного инструмента.

Перед первым вводом в эксплуатацию следует внимательно ознакомиться с **обоими** руководствами по эксплуатации и сохранить их в надежном месте для последующего использования.

2 К данной инструкции по эксплуатации

2.1 Символы на картинках

Все символы на картинках, которые нанесены на устройство, объясняются в данной инструкции по эксплуатации.

2.2 Обозначение разделов текста

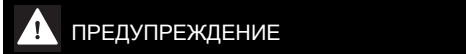

ПРЕДУПРЕЖДЕНИЕ

Предупреждение об опасности несчастного случая и травмы для людей а также тяжёлого материального ущерба.



УКАЗАНИЕ

Предупреждение о возможности повреждения устройства либо отдельных комплектующих.

2.3 Техническая разработка

Компания STIHL постоянно работает над дальнейшими разработками всех машин и устройств; поэтому права на все изменения комплектации поставки в форме, технике и оборудовании мы должны оставить за собой.

Поэтому относительно указаний и рисунков данной инструкции по эксплуатации не могут быть предъявлены никакие претензии.

3 Указания по технике безопасности и технике работы



Необходимы особые меры безопасности при работе с подметальным валиком и подметальной щеткой.



Перед первым вводом в эксплуатацию необходимо внимательно ознакомиться с обоими руководствами по эксплуатации (комбинированного двигателя и комбинированного инструмента) и сохранить их для последующего пользования. Несоблюдение руководств по эксплуатации чревато опасностями для жизни.

Мотустройство разрешается передавать или давать напрокат только лицам, хорошо знакомым и обученным обращению с данной моделью, прикладывая к нему руководства по

эксплуатации комбинированного двигателя и комбинированного инструмента.

Комбинированную щетку использовать только для чистки поверхностей и дорожек, в том числе неровных поверхностей либо поверхностей с расшитыми швами, а также полов из натурального камня.

Подметальный валик использовать только для чистки поверхностей и дорожек, сметания влажного мусора, такого как влажные листья и грязь, для уборки снега или удаления воды.

Мотоустройство не должно использоваться для других целей – **опасность несчастного случая!**

Применять только такие принадлежности, которые допущены компанией STIHL для данного мотоустройства, или технически идентичные устройства. При наличии вопросов просьба обращаться к специализированному дилеру.

Применять только высококачественные инструменты и принадлежности. В противном случае существует опасность несчастных случаев или повреждения мотоустройства.

Компания STIHL рекомендует использовать оригинальные инструменты и принадлежности марки STIHL. По своим характеристикам они оптимально подходят для устройства и соответствуют требованиям пользователя.

Запрещено вносить изменения в конструкцию устройства — это может отрицательно сказаться на безопасности. Компания STIHL исключает любую ответственность за травмы и материальный ущерб вследствие применения недопущенного навесного оборудования.

Не применять мойку высокого давления для очистки устройства. Сильная струя воды может повредить детали устройства.

3.1 Одежда и оснащение

Пользоваться одеждой и оснащением согласно предписаниям.



Одежда должна быть практичной и не мешать при работе. Плотно прилегающая одежда – комбинезон, а не рабочий халат.

Не носить одежду, которая может зацепиться за дерево, кустарник или подвижные детали устройства. Не носить также шарфы, галстуки и какие-либо украшения. Длинные волосы

убрать и закрепить так, чтобы они находились поверх плеч.



Носить прочную обувь с шероховатой, нескользящей подошвой.



ПРЕДУПРЕЖДЕНИЕ



Во избежание травмирования глаз следует носить плотно прилегающие защитные очки в соответствии со стандартом EN 166 (для Канады по стандарту CSA Z94). Следить за правильным положением защитных очков.

Пользоваться индивидуальными средствами для защиты слуха, например берушами.



Пользоваться прочными рабочими перчатками из износостойкого материала (например, из кожи).

Компания STIHL предлагает широкий ассортимент средств индивидуальной защиты.

3.2 Транспортировка мотоустройства

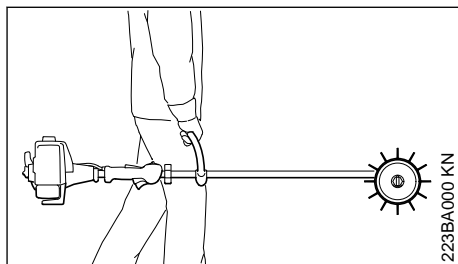

Обязательно выключить двигатель.

Мотоустройство переносить, взявшись за ручку, рабочим инструментом вперед, горячий глушитель держать подальше от тела.

На транспортных средствах: предохранить мотоустройство от опрокидывания, повреждения и утечки топлива.

3.3 Перед запуском

Проверить безупречность рабочего состояния мотоустройства – принять во внимание соответствующую главу в руководствах по эксплуатации комбинированного мотора и комбинированного инструмента:

- Рабочий инструмент: правильность монтажа, прочность крепления и безупречное состояние
- Оба инструмента для подметания должны быть смонтированы
- Не вносить какие-либо изменения в элементы управления и безопасности
- Проверить защитные устройства на наличие повреждений и следов износа. Не эксплуатировать устройство с поврежденной защитой – заменить поврежденные части
- Рукоятки должны быть чистыми и сухими, очищенными от масла и грязи – это важно для надежного управления мотоустройством
- Подвесной ремень и рукоятки отрегулировать в соответствии с ростом. Следовать инструкциям в разделе «Надевание подвесного ремня»

Работать с устройством разрешается только в безопасном эксплуатационном состоянии – **опасность несчастного случая!**

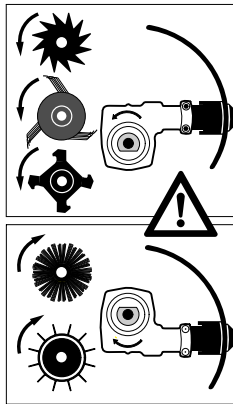

У инструментов для подметания и чистки редуктор расположить таким образом, чтобы вал находился сверху штока.

При применении подвесного ремня в случае аварии: потренироваться в быстром опускании устройства на землю. При тренировке не бросать устройство на землю во избежание повреждений

Поврежденные подметальные инструменты заменить.

См. также указания «Перед запуском» в руководстве по эксплуатации комбинированного двигателя.

3.4 Как держать и вести устройство

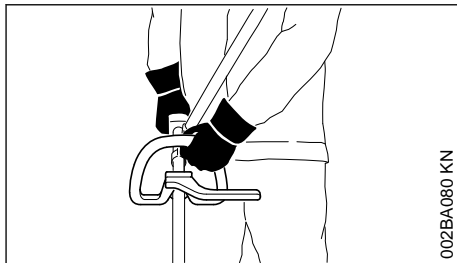

Обязательно занять надежное и устойчивое положение.

Мотопустройство всегда необходимо надежно удерживать обеими руками за рукоятки.

Правая рука находится на рукоятке управления, левая на круговой рукоятке – это правило действует также для левши.

Для надежного управления мотопилой рабочую рукоятку и ручку плотно охватить большими пальцами.

3.5 Во время работы

При грозящей опасности или в экстренной ситуации немедленно выключить двигатель – комбинированный переключатель / выключатель останова / кнопку останова перевести в положение 0 или STOP.

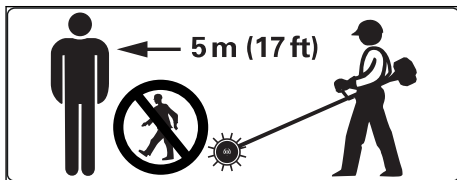

В зоне радиусом до 5 м не должны находиться посторонние люди — **опасность травм отбрасываемыми предметами!** Данное расстояние должно соблюдаться также по отношению к имуществу (транспортные средства, оконные стекла) – **опасность материального ущерба!**

Следить за работой двигателя на холостом ходу, чтобы рабочий инструмент после отпущения рычага акселератора прекращал вращение. Регулярно проверять и корректировать регулировку холостого хода. Если рабочий инструмент в режиме холостого хода все же двигается, устройство следует отдать в

ремонт специализированному дилеру – см. руководство по эксплуатации комбинированного двигателя.

При работе на пластиковых полах могут возникать электростатические заряды – **опасность удара током и несчастного случая!**

Соблюдать осторожность при гололеде, влажности, на снегу, на склонах, на неровной местности и т. п. – **опасность поскользнуться!**

Обращать внимание на препятствия: пни, корни — **существует опасность спотыкания!**

Обязательно занять надежное и устойчивое положение.

При пользовании берушами требуется особая внимательность и осматрительность, так как восприятие предупреждающих звуков (крики, сигналы и т. д.) ограничено.

Для предотвращения чрезмерного утомления следует своевременно делать перерывы в работе — **существует опасность несчастного случая!**

Работать спокойно и обдуманно и только при хорошей освещенности и видимости. Работать осматрительно, не подвергая опасности других людей.



Образующиеся во время работы пыль, пары и дым могут нанести серьезный вред здоровью. При сильном выделении пыли носить пылезащитную маску.

Очень пыльные поверхности перед подметанием сбрызнуть водой.

Если мотоцикл подверглось ненадлежащей нагрузке (например, воздействию силы в результате удара или падения), то перед дальнейшей эксплуатацией обязательно проверить безопасное эксплуатационное состояние устройства – см. также раздел «Перед запуском». Особенно тщательно проверить работоспособность предохранительных устройств. Запрещается работать с мотоциклами, которые не находятся в безопасном эксплуатационном состоянии. В случае возникновения сомнений обратитесь к специализированному дилеру.

Ни в коем случае не работать без соответствующих защитных приспособлений для мотоцикла и режущего инструмента **опасность травм** отбрасываемыми предметами!



Осмотреть местность: твердые предметы – камни, металлические предметы и т.п. могут с силой отбрасываться в сторону – **опасность травм!**

Соблюдать особую осторожность при работе на трудно обозреваемых местностях.

При уборке листвы не подвергать опасности животных.

Режущий инструмент проверять регулярно через короткие промежутки времени и немедленно при заметных изменениях.

- Заглушить двигатель, надежно удерживая мотоцикл
- Проверить состояние и прочность крепления
- Поврежденные рабочие инструменты немедленно заменить

Прежде чем отойти от мотоцикла, выключить двигатель.

Регулярно чистить крепление рабочего инструмента – удалить собравшийся мусор и засорения в области рабочего инструмента или защиты.

Для замены рабочего инструмента выключить двигатель – **опасность травм!**

3.6 Техническое обслуживание и ремонт

Разрешено проводить только те работы по техническому обслуживанию и ремонту, которые описаны в инструкциях по эксплуатации комбинированного инструмента KB-KM, KW-KM и комбинированного мотора. Дальнейшие ремонтные работы должны выполняться сервисным предприятием STIHL.

При техническом обслуживании и ремонте использовать только оригинальные комплектующие STIHL. Использование комплектующих других производителей может привести к повреждениям устройства и травмам людей.

Ни в коем случае не должны осуществляться изменения на подметальных инструментах. Тем самым Вы ставите под угрозу личную безопасность.

Остановка мотора

- При выполнении любых работ по техническому обслуживанию и ремонту
- Для монтажа и демонтажа подметальных инструментов
- Для устранения неполадок

Мотоустройство хранить таким образом, как это описано в инструкциях по эксплуатации – раздел "Хранение устройства".

4 Применение

4.1 Подметальные инструменты

В наличии есть комбинированные инструменты для подметания и чистки в виде модификаций подметальной щётки KB-KM и подметального валика KW-KM.

4.2 Подготовка

Слегка сбрызнуть сухую рабочую поверхность водой: будет меньше пыли!

- ▶ Удалить препятствия, либо посторонние предметы из рабочей зоны – опасность несчастного случая!
- ▶ Запустить двигатель
- ▶ Надеть подвесной ремень

При использовании комбинированного двигателя с подметальным инструментом выполнять работу по направлению вперёд.

4.3 Применение

4.3.1 Подметальная щётка

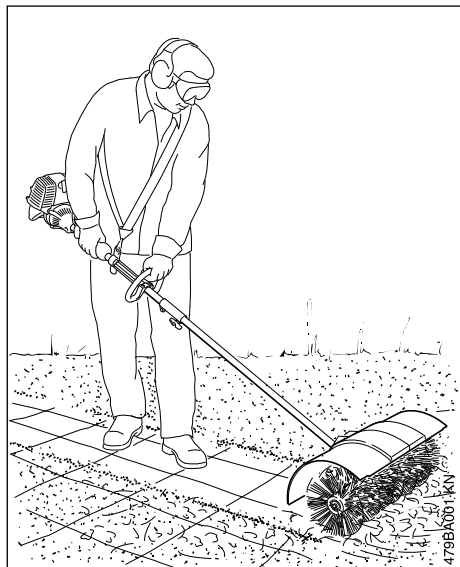

Комбинированный инструмент подметальная щётка KB-KM служит для чистки поверхностей и дорожек, в том числе, поверхностей с неровностями и расшитыми швами, а также полов из натурального камня.

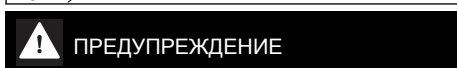
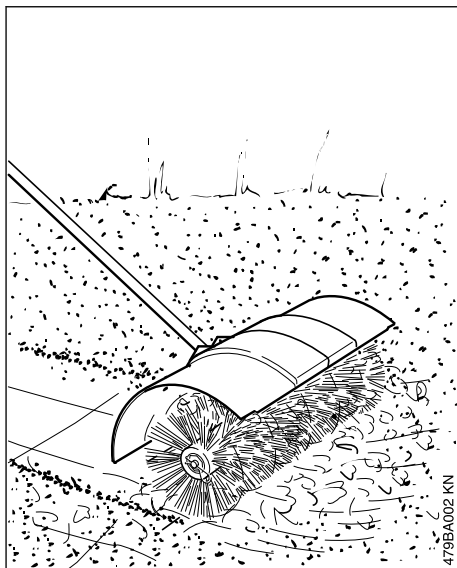

Не работать без защиты и обеих защитных расширений – **опасность получения травмы!**

Защита отводит снятый и срезанный материал в сторону от устройства и человека.

- ▶ Равномерно, в темпе шага вести подметальную щётку

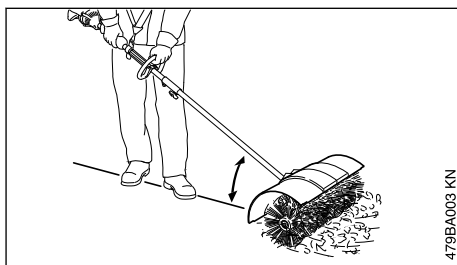

- ▶ Всегда вести мотоустройство горизонтально

! ПРЕДУПРЕЖДЕНИЕ

Чем больше указанный выше угол, тем труднее контролировать устройство.

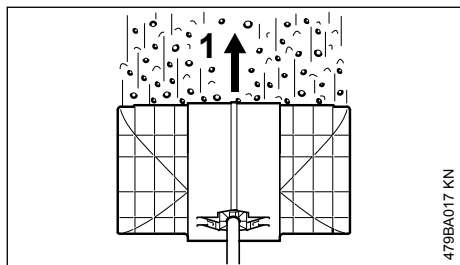

- ▶ Вести подметальную щётку под прямым углом по направлению движения (1) рабочего – грязь отбрасывается вперёд, в сторону от пользователя

! ПРЕДУПРЕЖДЕНИЕ

Подметальная щётка смещается против пользователя.

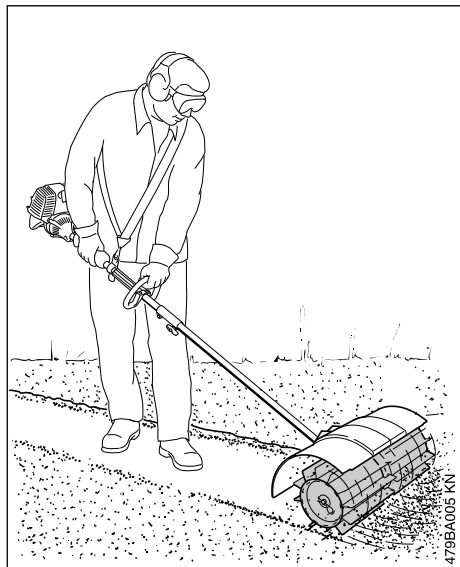
4.3.2 Подметальный валик

Комбинированный инструмент подметальный валик KW-KM служит для уборки поверхностей и дорожек, сметания влажного мусора, как, например, сырой листвы или грязи, уборки снега, удаления воды.

- ▶ Равномерно, в темпе шага вести подметальный валик

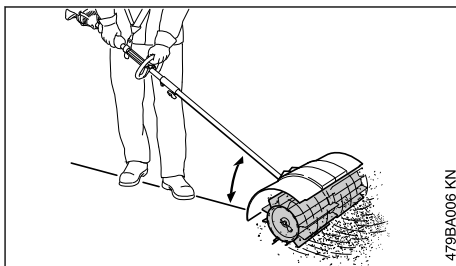

- ▶ Всегда вести мотоустройство горизонтально

! ПРЕДУПРЕЖДЕНИЕ

Чем больше указанный выше угол, тем труднее контролировать устройство.

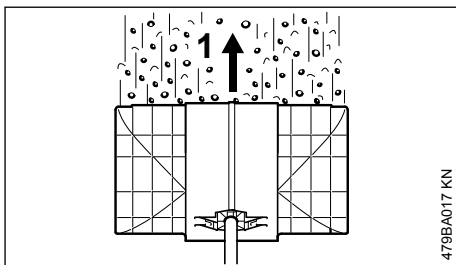

- ▶ Вести подметальный валик под прямым углом по направлению движения (1) рабочего – грязь отбрасывается вперёд, в сторону от пользователя

! ПРЕДУПРЕЖДЕНИЕ

Подметальный валик смещается против пользователя.

4.4 Чистка подметального инструмента

Удалить скопления мусора между подметальными инструментами, в области передачи или между подметальными инструментами и защитой:

- Выключить комбинированный двигатель и дождаться остановки подметального инструмента.
- Вынуть пружинный штекер из вала
- Снять подметальные инструменты с вала и очистить
- Удалить грязь

Для монтажа см. раздел "Замена подметального инструмента / монтаж подметального инструмента".

5 Допущенные комбинированные моторы

Использовать только комбинированные двигатели, поставляемые STIHL или допущенные компанией для монтажа на устройстве.

Эксплуатация данного комбинированного инструмента допускается только со следующими комбинированными двигателями:

STIHL KM 56 R, KM 85 R¹⁾, KM 94 R, KM 111 R, KM 131 R, KM 235 R, KMA 130 R, KMA 135 R, KMA 80.0 R, KMA 120.0 R, KMA 200.0 R



ПРЕДУПРЕЖДЕНИЕ

На устройствах с круговой рукояткой должен быть установлен хомутик (ограничитель шага).

6 Комплектация устройства

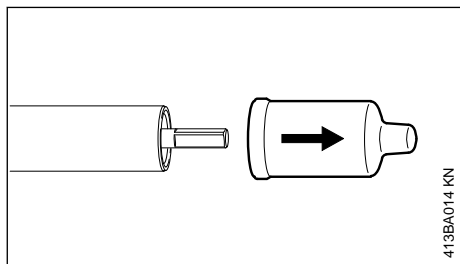

- ▶ Снять защитные колпачки с концов штока и сохранить до следующего использования — см. «Хранение устройства»

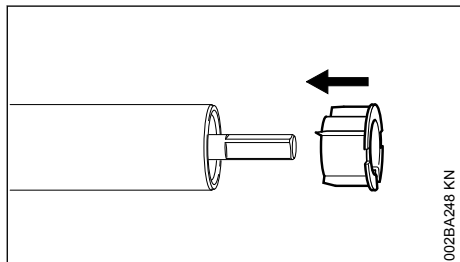

¹⁾ только за пределами ЕС

УКАЗАНИЕ

При снятии колпачка из штока может выскочить заглушка, в этом случае необходимо снова вставить заглушку в шток до упора.

6.1 Монтаж защиты

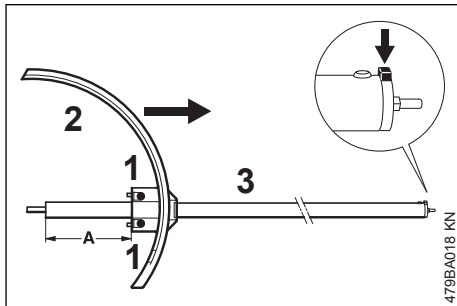

- ▶ Надевать защиту (2) на шток(3) до тех пор, пока расстояние (A) не будет составлять 136 мм
- ▶ Защиту (2) выровнять таким образом, чтобы она располагалась вертикально и фиксирующая цапфа (стрелка) на штоке показывала вертикально вверх
- ▶ Слегка затянуть зажимные винты (1)



ПРЕДУПРЕЖДЕНИЕ

Защита на штоке больше не должна перекручиваться.

6.2 Установка редуктора

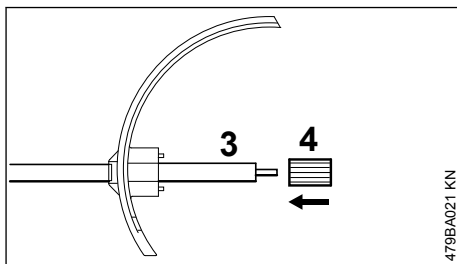

- ▶ Надевать втулку (4) на шток (3) до упора

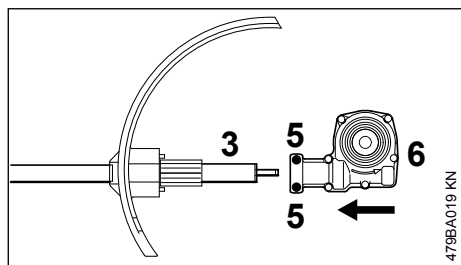

- ▶ Ослабить зажимные винты (5)
- ▶ Надеть редуктор (6) на шток (3), поворачивая его в разные стороны

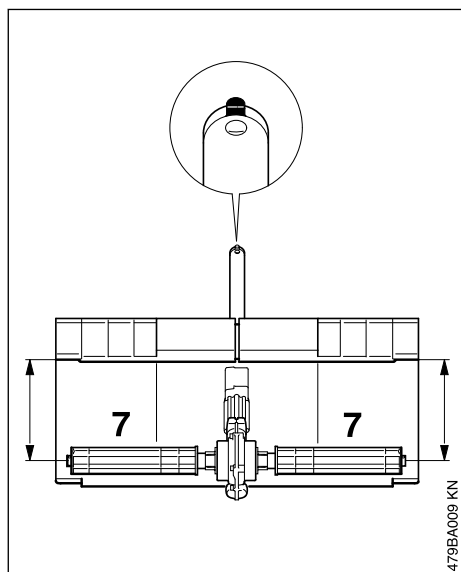

- ▶ Выровнять редуктор на штоке так, чтобы при вертикально расположенном приводном валу (7) защита имела равномерное расстояние до валов
- ▶ **Плотно** затянуть зажимные винты



ПРЕДУПРЕЖДЕНИЕ

Редуктор на штоке больше не должен проворачиваться.

- ▶ Монтировать оба подметальных инструмента см. "Замена подметального инструмента"

7 Монтаж комбинированного инструмента

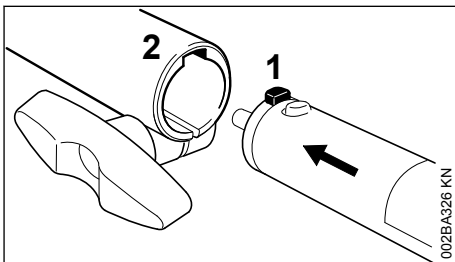

- ▶ Цапфу (1) на хвостовике ввести до упора в паз (2) в соединительной втулке муфты

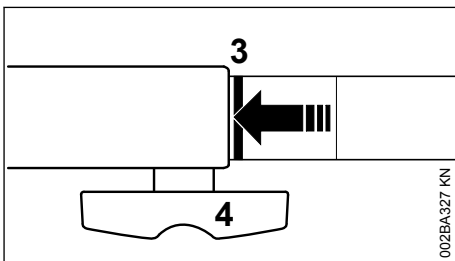

При правильной установке красная линия (3 = острый стрелки) должна совпадать с соединительной втулкой муфты.

- ▶ Болт с закруткой (4) **плотно** затянуть

7.1 Монтировать комбинированный инструмент

- ▶ Хвостовик снять в обратном порядке

8 Наложение подвешного ремня

Вид и исполнение подвешного ремня, подвешной петли и крючка-карабина зависят от рынка сбыта.

8.1 Одноплечий ремень

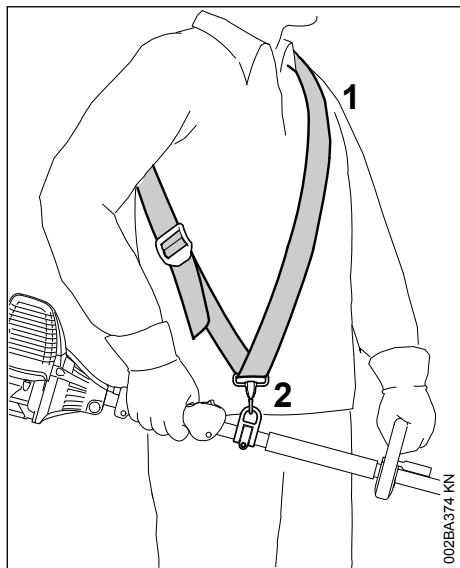

- ▶ Прикрепить одноплечий ремень (1)
- ▶ Длину ремня отрегулировать таким образом, чтобы карабинная застежка (2) находилась ниже правого бедра примерно на ширину ладони
- ▶ Уравновешивание устройства – см. "Уравновешивание устройства"

8.2 Двухплечный ремень

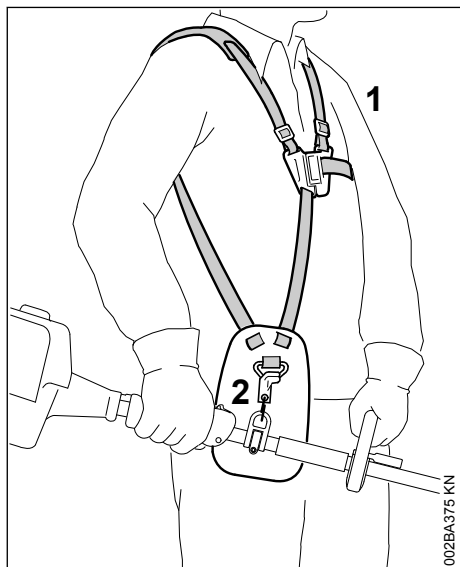

- ▶ Надеть двухплечий ремень (1)
- ▶ Длину ремня отрегулировать таким образом, чтобы крючок-карабин (2) находился приблизительно на ширине ладони под правым бедром
- ▶ Балансировка агрегата – см. "Балансировка агрегата"

8.3 Агрегат подвесить на подвешном ремне

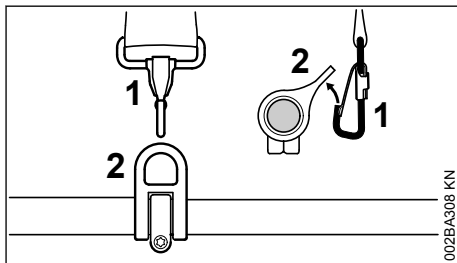

- ▶ Карабинный крючок (1) подцепить к подъемной петле (2) на хвостовике – подъемную петлю при этом придерживать

8.4 Агрегат отсоединить от подвешного ремня

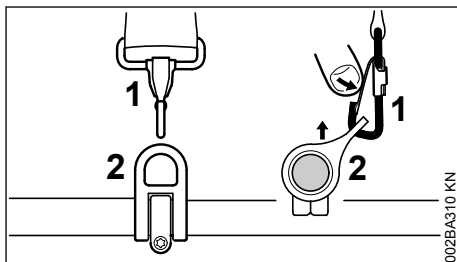

- ▶ Нажать язычок на крючке-карабине (1), а несущую петлю (2) вытащить из крючка

8.5 Быстрое снятие

ПРЕДУПРЕЖДЕНИЕ

В момент угрозы серьезной опасности агрегат нужно быстро сбросить. Потренировать быстрое снятие агрегата. При тренировке агрегат не бросать на землю, чтобы избежать повреждений.

Для снятия потренироваться в быстром отсоединении устройства от карабинного крючка – при этом действовать как указано в главе "Отсоединить устройство от подвесного ремня".

Если используется одноплечий ремень: потренировать снятие подвесного ремня с плеча.

Если используется двухплечий ремень: потренировать быстрое открывание замочной пластины на двухплечем ремне и снятие подвесного ремня с плеч.

9 Балансировка устройства

9.1 Уравновешивание устройства

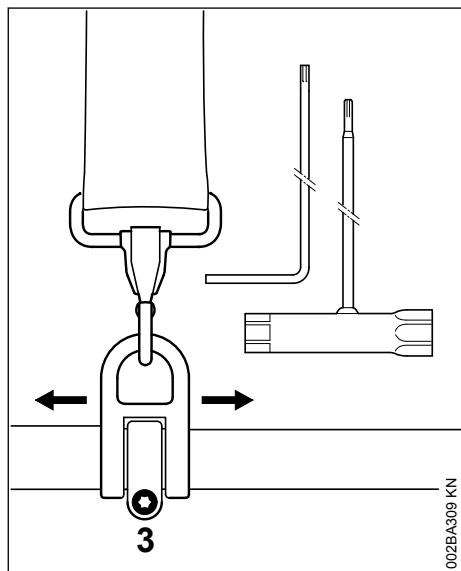

- ▶ Ослабить болт (3)

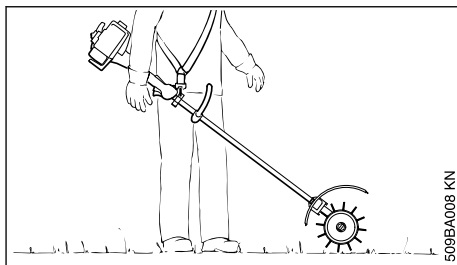

- ▶ Переместить несущую петлю так, чтобы инструменты для подметания касались земли
- ▶ Затянуть болт на несущей петле

10 Пуск / остановка мотора

10.1 Запуск двигателя

При запуске следует строго придерживаться инструкций по эксплуатации для комбинированного двигателя или базового мотоустройства!

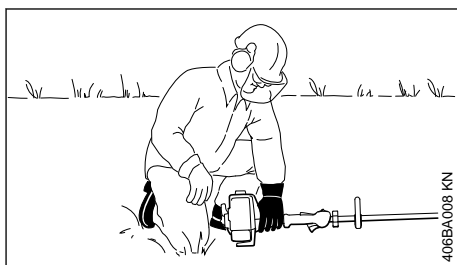
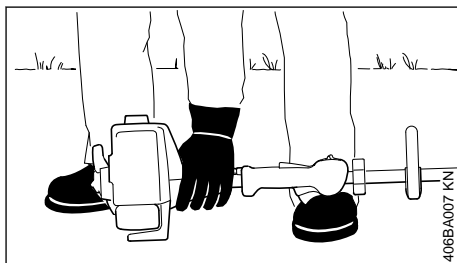

- ▶ Агрегат надежно уложите на земле.

Инструменты для подметания должны касаться только земли, но никаких предметов – **опасность несчастного случая!**

- ▶ Занять устойчивое положение – варианты: стоя, нагнувшись либо стоя на коленях

- ▶ Лево́й руко́й **плотн**о прижать устройство к земле – при этом не касаться органов управления на рукоятке управления – см. руководство по эксплуатации для комбинированного двигателя или базового мотоустройства

УКАЗАНИЕ

Не становиться ступней или коленом на шток!

! ПРЕДУПРЕЖДЕНИЕ

Когда запускается двигатель, то непосредственно после его срабатывания могут приводиться в действие подметальные инструменты – мотоустройство может начать двигаться – поэтому сразу после срабатывания кратковременно нажать на рычаг газа – двигатель перейдёт в режим холостого хода.

Дальнейший процесс запуска описан в руководстве по эксплуатации комбинированного двигателя или базового мотоустройства.

10.2 Останов двигателя

- ▶ См. руководство по эксплуатации комбинированного двигателя или базового мотоустройства

11 Хранение устройства

При перерывах в работе от ок. 30 дней

- ▶ Снять подметальные инструменты, почистить и проверить на наличие повреждений и на износ
- ▶ Если комбинированный инструмент хранится отдельно от комбинированного двигателя: на шток надеть защитный колпачок для защиты сцепления от загрязнений
- ▶ Устройство хранить в сухом и безопасном месте. Защитить от несанкционированного использования (например, детьми)

12 Замена подметального инструмента

12.1 Подметальная щетка

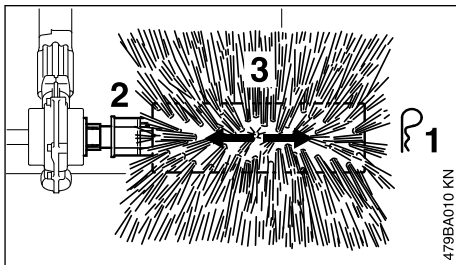

12.1.1 Демонтаж

- ▶ Снять штекер с пружиной (1) на конце вала (2)
- ▶ Подметальную щётку (3) снять с вала и заменить

12.1.2 Монтаж

- ▶ Подметальную щётку (3) одеть на вал
- ▶ Штекер с пружиной (1) ввести в отверстие на конце вала и установить неглубоко
- ▶ Другую подметальную щётку монтировать таким же образом

! ПРЕДУПРЕЖДЕНИЕ

Всегда монтировать обе подметальные щётки!

12.2 Подметальный валик

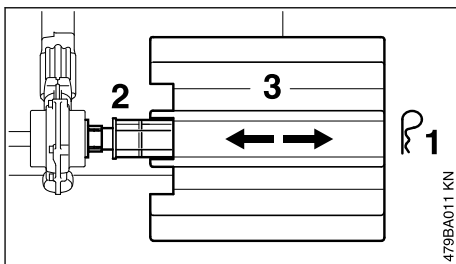

12.2.1 Демонтаж

- ▶ Снять штекер с пружиной (1) на конце вала(2)
- ▶ Подметальный валик (3) снять с вала и заменить

12.2.2 Монтаж

- ▶ Подметальный валик (3) одеть на вал
- ▶ Штекер с пружиной (1) ввести в отверстие на конце вала и установить неглубоко

- ▶ Другой подметальный валик монтировать таким же образом



Всегда монтировать оба подметальных валика!

13 Указания по техобслуживанию и техническому уходу

Следующие данные относятся к нормальным условиям эксплуатации. При затрудненных условиях (сильное скопление пыли и т.п.) и более длительной ежедневной работе указанных интервалы следует соответственно сократить.

Доступные болты и гайки

- ▶ При необходимости, подтянуть

Рабочие инструменты и защитные приспособления

- ▶ Провести визуальный контроль, перед началом работы проверить плотность посадки, а также после каждой заправки бака
- ▶ При наличии повреждения заменить

Наклейки с предупреждающими надписями

- ▶ Наклейки с предупреждающими надписями, которые более не читаются, заменить

14 Минимизация износа, а также избежание повреждений

Выполнение предписаний данной инструкции по эксплуатации и предписаний инструкции по эксплуатации комбинированного мотора предотвращает чрезмерный износ и повреждения устройства.

Эксплуатация, техническое обслуживание и хранение устройства должны осуществляться так тщательно, как это описано в данной инструкции по эксплуатации.

За все повреждения, которые были вызваны несоблюдением указаний относительно техники безопасности, работы и технического обслуживания, ответственность несёт сам пользователь. Это особенно актуально для таких случаев:

- внесение изменений в продукте, которые не разрешены фирмой STIHL

- были использованы инструменты либо принадлежности, которые не допускаются к использованию с данным устройством, не подходят либо имеют низкое качество
- пользование устройством не по назначению
- устройство было использовано для спортивных мероприятий и соревнований
- повреждение вследствие эксплуатации устройства с дефектными комплектующими

14.1 Работы по техническому обслуживанию

Все работы, перечисленные в разделе "Указания по техническому обслуживанию и техуходу" должны проводиться регулярно. В случае если данные работы по техническому обслуживанию не могут быть выполнены самим пользователем, необходимо обратиться к торговому агенту-специалисту.

Фирма STIHL рекомендует поручить проведение работ по техобслуживанию и ремонту только торговому агенту-специалисту фирмы STIHL. Торговые агенты-специалисты фирмы STIHL посещают регулярно курсы по повышению квалификации и в их распоряжении предоставляется техническая информация.

Если данные работы не проводятся либо выполняются не надлежащим образом, то могут возникнуть повреждения, за которые отвечает сам пользователь. К ним кроме прочего относится:

- Коррозия и другие повреждения как следствие неправильного хранения
- Повреждения устройства вследствие использования запасных частей низкого качества

14.2 Быстроизнашивающиеся детали

Некоторые детали мотоустройства, даже при применении их по назначению, подвержены нормальному износу и должны своевременно заменяться, в зависимости от вида и продолжительности их использования. К ним относятся, среди прочего:

- Рабочий инструмент (щёточный валик, пластинчатые пояски)
- Защита, расширение защиты

15 Важные комплектующие

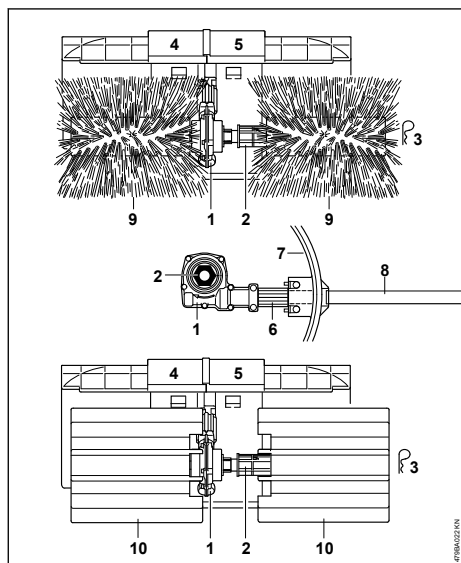

15.1 Подметальная щётка, подметальный валик

- 1 Передача
- 2 Вал
- 3 Штекер с пружиной
- 4 Расширение защиты, правое
- 5 Расширение защиты, левое
- 6 Втулка
- 7 Защита
- 8 Шток

15.2 Подметальная щетка

- 9 Щёточный валик

15.3 Подметальный валик

- 10 Подметальный валик с пластинчатыми поясками

16 Технические данные

16.1 Рабочий инструмент

16.1.1 КВ-КМ

Два щёточных валика
 Диаметр: 250 мм
 Рабочая ширина: 600 мм

16.1.2 КВ-КМ

Два подметальных валика
 Диаметр: 270 мм
 Рабочая ширина: 600 мм

16.2 Вес

В сборе с защитой и штоком:
 КВ-КМ 6,4 кг
 КВ-КМ: 7,4 кг

16.3 Уровни шума и вибрации

При определении уровня звукового давления и вибраций у мотоустройств с комбинированными инструментами КВ-КМ и КВ-КМ такие режимы работы, как холостой ход и номинальное максимальное число оборотов были учтены в соотношении 1:6.

Дополнительную информацию, необходимую для соблюдения директивы для работодателей относительно уровня вибраций 2002/44/ЕС, можно найти по ссылке

www.stihl.com/vib

16.3.1 Уровень звукового давления L_{req} согласно ISO 6081

КМ 85 R с круговой рукояткой: 96 дБ(A)

16.3.2 Уровень звукового давления L_{req} согласно ISO 11201

КМ 56 R с круговой рукояткой: 96 дБ(A)
 КМ 94 R с круговой рукояткой: 95 дБ(A)
 КМ 111 R с круговой рукояткой: 98 дБ(A)
 КМ 131 R с круговой рукояткой: 98 дБ(A)
 КМ 235.0 R с круговой рукояткой: 102 дБ(A)
 КМ 130 R с круговой рукояткой: 81 дБ(A)
 КМ 135 R с круговой рукояткой: 78,3 дБ(A)
 КМ 80.0 R с круговой рукояткой: 77 дБ(A)
 КМ 120.0 R с круговой рукояткой: 77 дБ(A)
 КМ 200.0 R с круговой рукояткой: 78 дБ(A)

16.3.3 Уровень постоянного звукового давления L_{wec} согласно ISO 3744

КМ 56 R с круговой рукояткой: 106 дБ(A)
 КМ 85 R с круговой рукояткой: 108 дБ(A)
 КМ 111 R с круговой рукояткой: 108 дБ(A)
 КМ 131 R с круговой рукояткой: 109 дБ(A)
 КМ 235.0 R с круговой рукояткой: 110 дБ(A)
 КМ 130 R с круговой рукояткой: 90 дБ(A)
 КМ 135 R с круговой рукояткой: 89,9 дБ(A)

КМА 80.0 R с круговой рукояткой: 91 дБ(A)
 КМА 120.0 R с круговой рукояткой: 91 дБ(A)
 КМА 200.0 R с круговой рукояткой: 92 дБ(A)

16.3.4 Уровень постоянного звукового давления $L_{\text{век}}$ согласно ISO 11201

КМ 94 R с круговой рукояткой: 106 дБ(A)

16.3.5 Величина вибрации $a_{\text{Hv,eq}}$ согласно ISO 7916

	Рукоятка слева	Рукоятка справа
КВ-КМ, КМ 85 R с круговой рукояткой:	3,8 м/с ²	5,5 м/с ²

КВ-КМ, КМ 85 R с круговой рукояткой:

16.3.6 Величина вибрации $a_{\text{Hv,eq}}$ согласно ISO 20643

	Рукоятка слева	Рукоятка справа
КВ-КМ		
КМ 56 R с круговой рукояткой:	8,2 м/с ²	8,2 м/с ²
КМ 111 R с круговой рукояткой:	3,8 м/с ²	3,5 м/с ²
КМ 131 R с круговой рукояткой:	4,6 м/с ²	4,8 м/с ²
КМ 235.0 R с круговой рукояткой:	3,7 м/с ²	4,3 м/с ²
КМА 130 R с круговой рукояткой:	2,8 м/с ²	2,9 м/с ²
КМА 135 R с круговой рукояткой:	3,3 м/с ²	2,4 м/с ²
КМА 80.0 R с круговой рукояткой:	2,4 м/с ²	2,0 м/с ²
КМА 120.0 R с круговой рукояткой:	2,6 м/с ²	1,9 м/с ²
КМА 200.0 R с круговой рукояткой:	3,6 м/с ²	2,2 м/с ²

КВ-КМ

КМ 56 R с круговой рукояткой:

КМ 111 R с круговой рукояткой:

КМ 131 R с круговой рукояткой:

КМ 235.0 R с круговой рукояткой:

КМА 130 R с круговой рукояткой:

КМА 135 R с круговой рукояткой:

КМА 80.0 R с круговой рукояткой:

КМА 120.0 R с круговой рукояткой:

КМА 200.0 R с круговой рукояткой:

КВ-КМ

КМ 56 R с круговой рукояткой:

КМ 111 R с круговой рукояткой:

КМ 131 R с круговой рукояткой:

КМ 235.0 R с круговой рукояткой:

КМА 130 R с круговой рукояткой:

КМА 135 R с круговой рукояткой:

КМА 80.0 R с круговой рукояткой:

Рукоятка слева

Рукоятка справа

КМА 120.0 R с круговой рукояткой: 2,6 м/с²
 КМА 200.0 R с круговой рукояткой: 3,6 м/с²

1,9 м/с²
 2,2 м/с²

16.3.7 Величина вибрации $a_{\text{Hv,eq}}$ согласно ISO 22867

	Рукоятка слева	Рукоятка справа
КВ-КМ		
КМ 94 R с круговой рукояткой:	4,5 м/с ²	5,5 м/с ²

КВ-КМ

КВ-КМ

КМ 94 R с круговой рукояткой: 4,6 м/с²

Для уровня звукового давления и уровня звуковой мощности коэффициент К-согласно RL 2006/42/EG = 2,0 дБ(A); для значения уровня вибрации коэффициент К-согласно RL 2006/42/EG = 2,0 м/с².

16.4 REACH

REACH обозначает постановление ЕС для регистрации, оценки и допуска химикатов.

Информация для выполнения постановления REACH (EC) № 1907/2006 см.

www.stihl.com/reach

16.5 Установленный срок службы

Полный установленный срок службы составляет до 30 лет.

Установленный срок службы предполагает соответствующие и своевременные обслуживание и уход согласно руководству по эксплуатации.

17 Указания по ремонту

Пользователи данного устройства могут осуществлять только те работы по техническому обслуживанию и уходу, которые описаны в данной инструкции по эксплуатации. Остальные виды ремонтных работ могут осуществлять только специализированные дилеры.

Фирма STIHL рекомендует поручить проведение работ по техобслуживанию и ремонту только специализированному дилеру фирмы STIHL. Специализированные дилеры фирмы

STIHL посещают регулярно курсы по повышению квалификации и в их распоряжении предоставляется техническая информация.

При ремонте монтировать только те комплектующие, которые допущены компанией STIHL для данного моторизованного устройства либо технически равноценные комплектующие. Применяйте только высококачественные запасные части. Иначе существует опасность возникновения несчастных случаев или повреждения устройства.

Фирма STIHL рекомендует использовать оригинальные запасные части фирмы STIHL.

Оригинальные запасные части фирмы STIHL можно узнать по номеру комплектующей STIHL, по надписи **STIHL** и при необходимости по обозначению комплектующей STIHL  (на маленьких комплектующих может быть только одно обозначение).

18 Устранение отходов

Информацию об утилизации можно получить в местной администрации или у дилера фирмы STIHL.

Ненадлежащая утилизация может нанести вред здоровью и окружающей среде.

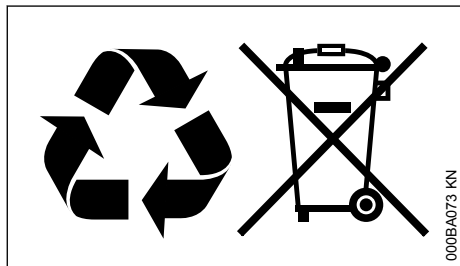

- ▶ Изделия STIHL, включая упаковку, необходимо в соответствии с местными предписаниями сдать в пункт сбора вторсырья.
- ▶ Не утилизировать вместе с бытовыми отходами.

19 Сертификат соответствия ЕС

ANDREAS STIHL AG & Co. KG
Badstr. 115
D-71336 Waiblingen
Germany

заявляет под собственную ответственность, что

конструкция устройства	комбинированный инструмент, подметальная щетка/подметальный валик
производитель тип	STIHL KB-KM KW-KM 4601
идентификационный серийный номер	

соответствует положениям директивы 2006/42/EC, разработана и изготовлена в соответствии со следующими действующими на момент начала производства нормами:

EN ISO 12100 (в сочетании с указанными устройствами KM-)

EN ISO 12100, EN 60335-1, EN 60335-2-72 (в сочетании с указанными устройствами KMA)

Хранение технической документации:

ANDREAS STIHL AG & Co. KG
Produktzulassung

Год выпуска указан на устройстве.

Вайблинген, 19.09.2022

ANDREAS STIHL AG & Co. KG

По доверенности.

Robert Olma, Vice President, Regulatory Affairs & Global Governmental Relations

CE

EAC

Сведения о сертификатах EAC и декларациях соответствия, подтверждающих выполнение технических правил и требований Таможенного союза, представлены на сайтах

www.stihl.ru/eac

или могут быть затребованы по телефону у соответствующего местного представительства STIHL, см. в разделе «Адреса».

20 Адреса

STIHL Головной офис

ANDREAS STIHL AG & Co. KG
Badstrasse 115

71336 Waiblingen
Germany

Дочерние компании STIHL

РОССИЙСКАЯ ФЕДЕРАЦИЯ

ООО "АНДРЕАС ШТИЛЬ МАРКЕТИНГ"
наб. Обводного канала, дом 60, литера А,
помещ. 1-Н, офис 200
192007 Санкт-Петербург, Россия
Горячая линия: +7 800 4444 180
Эл. почта: info@stihl.ru

УКРАИНА

ТОВ «Андреас Штіль»
вул. Антонова 10, с. Чайки
08135 Київська обл., Україна
Телефон: +38 044 393-35-30
Факс: +380 044 393-35-70
Гаряча лінія: +38 0800 501 930
E-mail: info@stihl.ua

Представительства STIHL

КАЗАХСТАН

Представительство
ANDREAS STIHL AG & Co. KG
ул. Шагабутдинова, 125А, оф. 2
050026 Алматы, Казахстан
Горячая линия: +7 727 225 55 17

Импортеры STIHL

УКРАИНА

ТОВ «Андреас Штіль»
вул. Антонова 10, с. Чайки
08135 Київська обл., Україна

БЕЛАРУСЬ

ООО «БАЭРТ»
ул. Игнатенко, д. 2, пом. 102
220035, г. Минск, Беларусь

КАЗАХСТАН и КЫРГЫЗСТАН

ИП «ВОРОНИНА Д.И.»
пр. Райымбека 312
050005 Алматы, Казахстан

АРМЕНИЯ

ООО «ЮНИТУЛЗ»
ул. Г. Парпеци 22
0002 Ереван, Армения

www.stihl.com



0458-479-1821-B



0458-479-1821-B